

Purmo Smart Home

System TempCo E3 - serce Twojego domu



Plan ramowy instrukcji:

1. Przykładowa instalacja i okablowanie.....	3
2. Zasady parowania ze sterownikiem TempCo Touch E3.....	5
3. Proces tworzenia pomieszczeń w TempCo Touch E3.....	12
4. Proces parowania urządzeń z TempCo Touch E3.....	13
5. Tworzenie konta w aplikacji CleverTouch.....	15
6. Dodawanie TempCo Touch E3 do aplikacji.....	16
7. Połączenia elektryczne – schematy.....	20

Purmo Smart Home – przykładowa instalacja i okablowanie

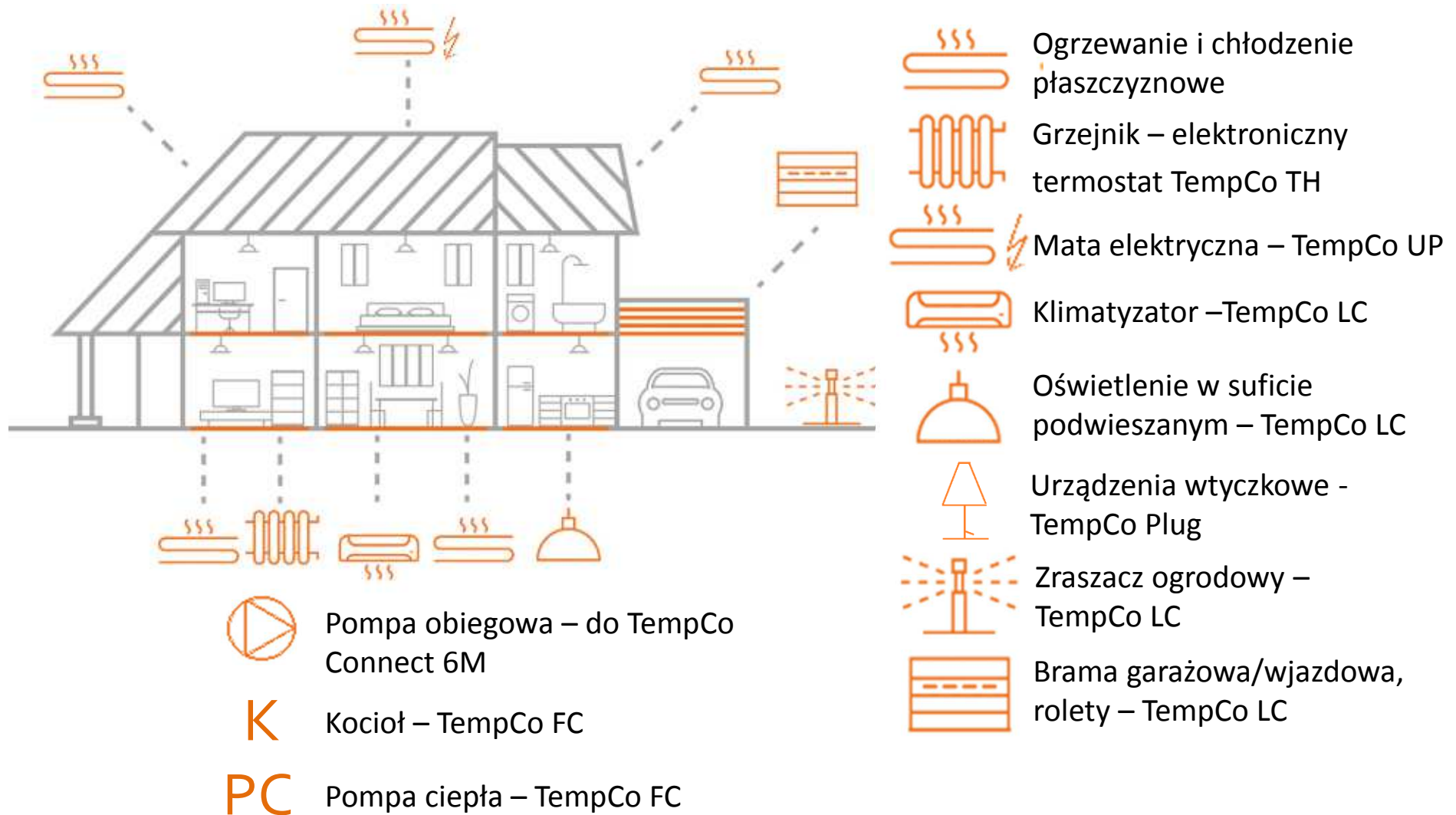

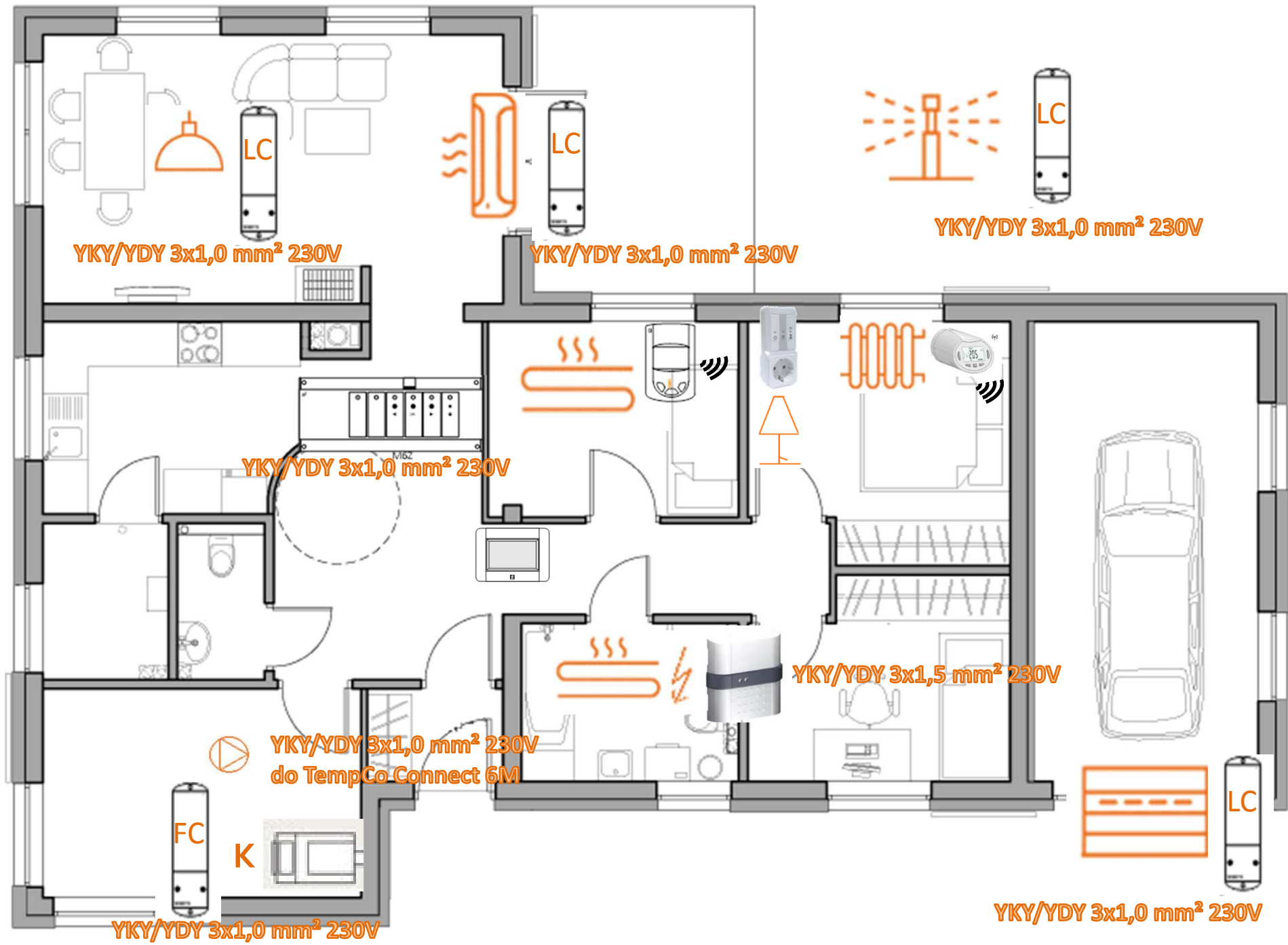

Purmo Smart Home – zasady parowania ze sterownikiem TempCo Touch E3





Wszystkie elementy instalacji muszą być ze sobą sparowane.

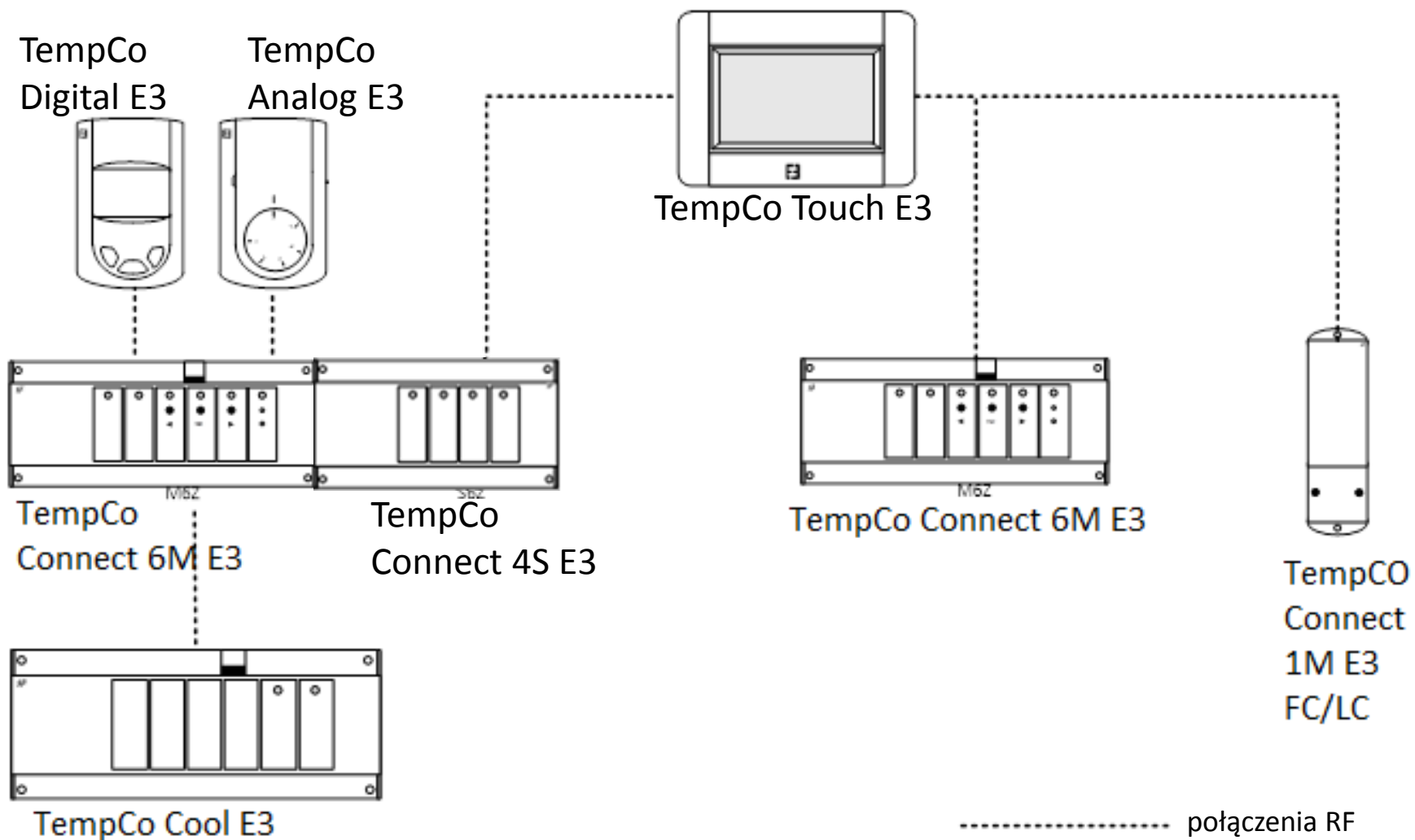

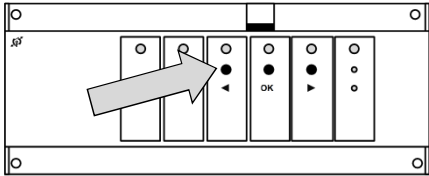
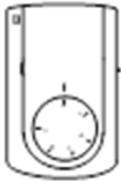

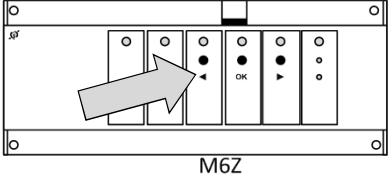
1. Podłącz siłowniki termoelektryczne sterujące ogrzewaniem podłogowym do listwy TempCo Connect 6M E3 zgodnie z planowanymi strefami.
2. Jako pierwsze należy sparować termostaty odpowiednich stref z listwą automatyki.
3. Sparować TempCo Connect 6M E3 ze sterownikiem TempCo Touch E3. Pomieszczenia tworzą się automatycznie.
4. Sparować dodatkowe urządzenia np. TempCo TH z TempCo Touch E3.

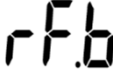
Instalacja scentralizowana ze sterownikiem

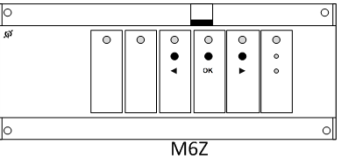
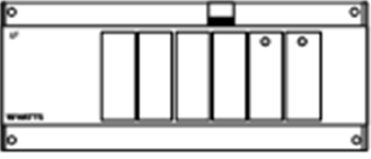

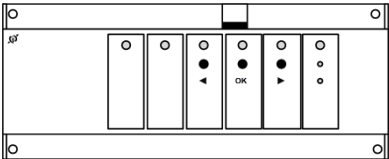
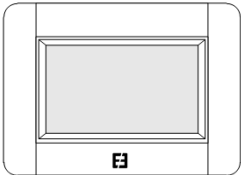
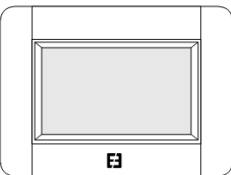

Element 1 do podłączenia	Element 2 do podłączenia	Komentarz
<p data-bbox="255 528 714 563">TEMPCO CONNECT 6M E3</p>  <p data-bbox="495 758 548 778">M6Z</p> <p data-bbox="194 786 728 1182">Trzymaj wciśnięty przycisk OK przez 5 sek. Dioda pierwszej strefy zacznie migać. Wybierz odpowiednią strefę za pomocą przycisków <> oraz zaznacz lub odznacz przyciskiem OK. Wybrana strefa zaświeci na czerwono.</p>	<p data-bbox="920 528 1285 563">TEMPCO ANALOG E3</p>  <p data-bbox="810 786 1368 1082">Przełącz termostat w tryb parowania: nastaw na pokrętle niską temperaturę (mniej niż 7°C). Wolno przesunąć przełącznik z ikony ❄ na 🕒 , a następnie wróć na ❄ .</p>	<p data-bbox="1429 528 1928 770">Połączenie zostało wykonane kiedy diody wszystkich stref zaświecą się na zielono, a termostat wyjdzie z trybu parowania.</p>

Element 1 do podłączenia	Element 2 do podłączenia	Komentarz
<p>TEMPCO CONNECT 6M E3</p>  <p>Postępowanie j.w. Trzymaj wciśnięty przycisk OK przez 5 sek. Dioda pierwszej strefy zacznie migać. Wybierz odpowiednią strefę za pomocą przycisków <> oraz zaznacz lub odznacz przyciskiem OK. Wybrana strefa zaświeci na czerwono.</p>	<p>TEMPCO DIGITAL E3</p>  <p>Przełącz termostat w tryb parowania: ustawić termostat w tryb comfort  przełączając tryby przyciskiem OK, następnie wcisnąć i przytrzymać jednocześnie przyciski - i + . Przewinąć za pomocą klawiszy i + na parametr  . Przytrzymać przez 5sek.  .</p>	<p>Połączenie zostało wykonane kiedy diody wszystkich stref zaświecą się na zielono, a termostat wyjdzie z trybu parowania.</p>
<p>TEMPCO CONNECT 6M E3</p>  <p>Trzymaj wciśnięty przycisk < przez 5 sek. Diodы wszystkich stref powinny migać na zielono. W tym momencie listwa czeka na połączenie.</p>	<p>TEMPCO COOL E3 (1) (2)</p>  <p>PAC Module</p> <p>Przełącz produkt w tryb parowania: po prawej stronie listwy jest przycisk (3). Naciśnij go i przytrzymaj przez 5sek. aż dioda (2) zapali się na zielono.</p>	<p>Kiedy parowanie przebiegnie pomyślnie TempCo Connect 6M E3 oraz TempCo Cool E3 powrócą do normalnego trybu. UWAGA: Tylko jeden TempCo Cool E3 w tej instalacji.</p>

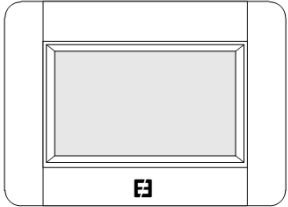
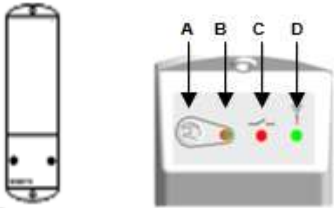
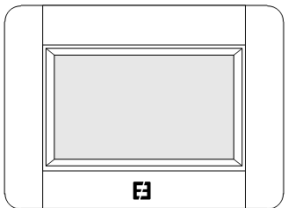
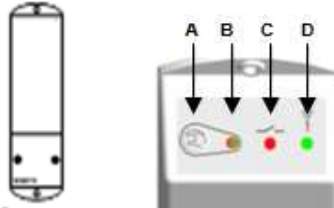
Element 1 do podłączenia	Element 2 do podłączenia	Komentarz
<p data-bbox="264 188 725 225">TEMPCO CONNECT 6M E3</p>  <p data-bbox="488 411 539 432">M6Z</p> <p data-bbox="199 448 786 692">Trzymaj wciśnięty przycisk > przez 5 sek. Diody wszystkich stref powinny migać na czerwono. W tym momencie listwa czeka na połączenie.</p>	<p data-bbox="947 188 1290 225">TEMPCO TOUCH E3</p>  <ol data-bbox="824 448 1391 639" style="list-style-type: none"> 1. Stwórz strefę. 2. Przełącz TempCo Touch E3 w tryb parowania wg instrukcji poniżej. 	<p data-bbox="1447 188 2007 331">UWAGA: Szczegółowe instrukcje TempCo Touch E3 potrzebne do wykonania połączenia poniżej.</p>
<p data-bbox="322 810 667 847">TEMPCO TOUCH E3</p>  <ol data-bbox="199 1070 779 1262" style="list-style-type: none"> 1. Stwórz strefę, jeśli jej nie ma. 2. Przełącz TempCo Touch E3 w tryb parowania wg instrukcji poniżej. 	<p data-bbox="987 810 1249 847">TEMPCO TH E3</p>  <p data-bbox="824 1023 1391 1369">Przejdź do menu parametrów naciskając i przytrzymując przez 5sekund przycisk , następnie przejdź za pomocą klawiszy ◀▶ do trybu parowania (parametr 11)  (nic więcej nie naciskaj)</p>	<p data-bbox="1447 810 2029 1161">Parowanie zostało zakończone kiedy na TempCo Touch E3 pojawi się taka informacja oraz TempCo TH E3 wróci do ekranu głównego. UWAGA: Szczegółowe instrukcje TempCo Touch E3 potrzebne do wykonania połączenia poniżej.</p>

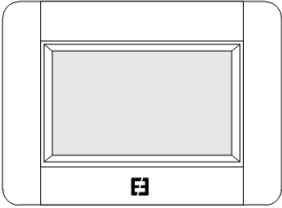
Element 1 do podłączenia	Element 2 do podłączenia	Komentarz
<p data-bbox="324 193 667 225">TEMPCO TOUCH E3</p>  <ol data-bbox="203 504 779 695" style="list-style-type: none"> 1. Stwórz strefę, jeśli jej nie ma. 2. Przełącz TempCo Touch E3 w tryb parowania wg instrukcji poniżej. 	<p data-bbox="869 193 1368 225">TEMPCO CONNECT 1M E3 LC</p>  <p data-bbox="824 504 1384 695">Przełącz produkt w tryb parowania: przyciśnij przycisk A przez 3 sek. Aż dioda D zapali się na zielono.</p>	<p data-bbox="1451 193 1951 384">Kiedy parowanie przebiegnie pomyślnie sterownik oraz odbiornik powrócą do normalnego trybu.</p>
<p data-bbox="324 796 667 828">TEMPCO TOUCH E3</p>  <ol data-bbox="203 1110 779 1302" style="list-style-type: none"> 1. Stwórz strefę, jeśli jej nie ma. 2. Przełącz TempCo Touch E3 w tryb parowania wg instrukcji poniżej. 	<p data-bbox="869 796 1368 828">TEMPCO CONNECT 1M E3 FC</p>  <p data-bbox="824 1110 1384 1350">Przełącz produkt w tryb parowania: przyciśnij przycisk A przez 10 sek. Dioda D powinna powoli zabłysnąć na pomarańczowo.</p>	<p data-bbox="1451 796 2018 1094">W tej konfiguracji TEMPCO CONNECT 1M E3 FC jest używany jako sterownik pompy obiegowej lub kotła. Dla dalszego wyjaśnienia zajrzyj do instrukcji TEMPCO TOUCH E3.</p>

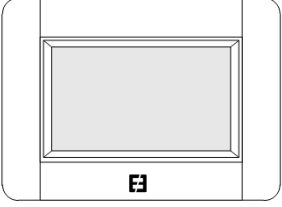
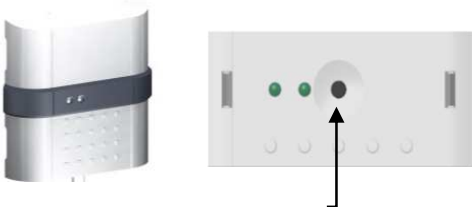
Element 1 do podłączenia	Element 2 do podłączenia	Komentarz
<p data-bbox="324 193 667 225">TEMPCO TOUCH E3</p>  <ol data-bbox="203 504 779 695" style="list-style-type: none"> 1. Stwórz strefę, jeśli jej nie ma. 2. Przełącz TempCo Touch E3 w tryb parowania wg instrukcji poniżej. 	<p data-bbox="824 193 1391 225">TEMPCO CONNECT 1M E3 PLUG</p>  <p data-bbox="824 504 1391 695">Przełącz produkt w tryb parowania: przyciśnij przez 5sek. przycisk  aż dioda powyżej przycisku zapali się na zielono.</p>	<p data-bbox="1449 193 1951 384">Kiedy parowanie przebiegnie pomyślnie sterownik oraz odbiornik powrócą do normalnego trybu.</p>
<p data-bbox="324 815 667 847">TEMPCO TOUCH E3</p>  <ol data-bbox="203 1126 779 1318" style="list-style-type: none"> 1. Stwórz strefę, jeśli jej nie ma. 2. Przełącz TempCo Touch E3 w tryb parowania wg instrukcji poniżej. 	<p data-bbox="824 815 1346 847">TEMPCO CONNECT 1M E3 UP</p>  <p data-bbox="824 1126 1384 1318">Przełącz produkt w tryb parowania: przytrzymaj przycisk przez 3sek., aż druga dioda zaświeci się na zielono.</p>	<p data-bbox="1449 815 1951 1007">Kiedy parowanie przebiegnie pomyślnie sterownik oraz odbiornik powrócą do normalnego trybu.</p>

Proces tworzenia pomieszczeń w TempCo Touch E3

1.



2.



3.



4.

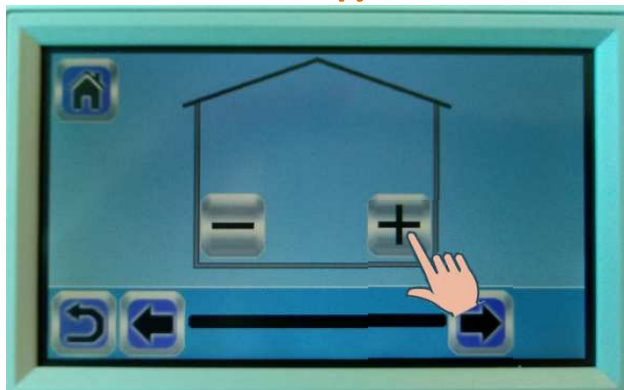

5.

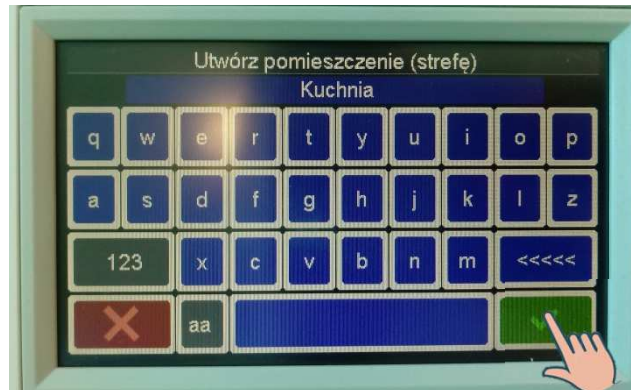

6.

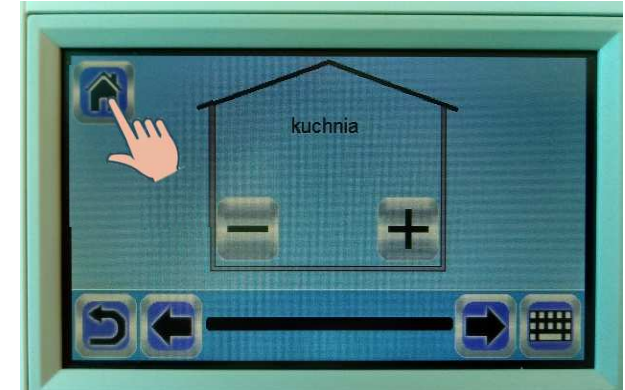

Proces parowania urządzeń z TempCo Touch E3

1.



2.



3.

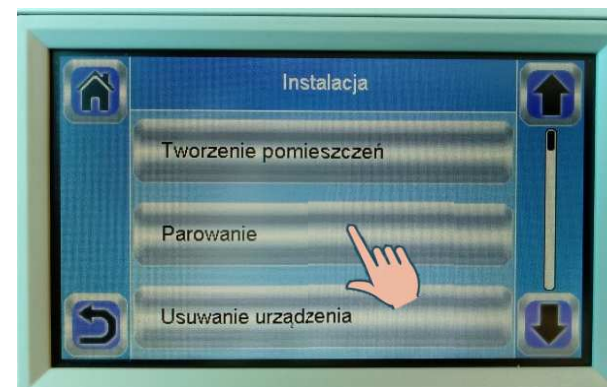

4.



5.



6.

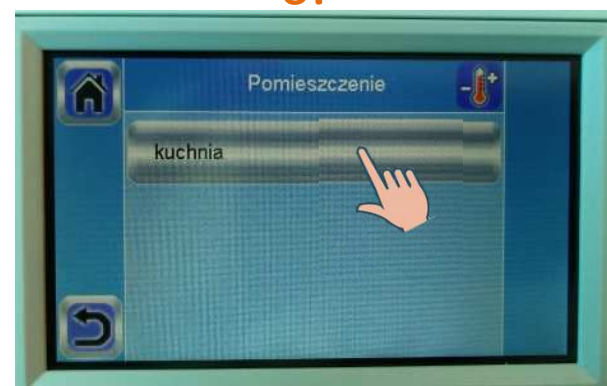

7.



8.

Przełącz urządzenie, które chcesz dodać do TempCo Touch E3 w tryb parowania.

9.



10.



11.



12.

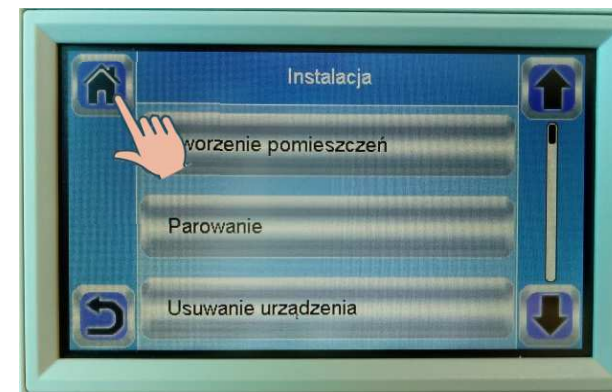

13.

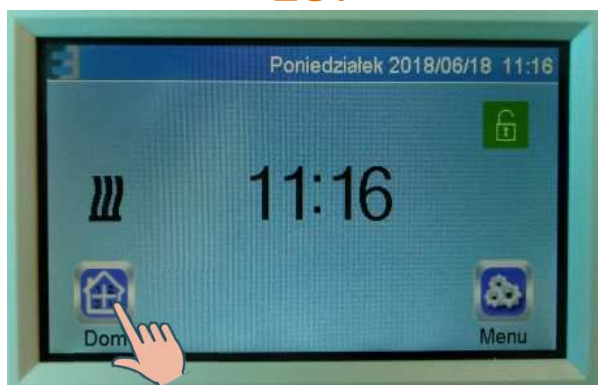

14.



Tworzenie konta w aplikacji CleverTouch

1. Należy wejść na stronę CLEVERTOUCH Gen.2: <https://e3.lvi.eu/mobile/dist/#/> lub pobrać aplikację CLEVERTOUCH Gen2. Aplikacja jest dostępna w Sklepie Play i App Store.
2. Wybierz opcję CREATE AN ACCOUNT i postępuj zgodnie z wytycznymi na ekranie: wpisz swój e-mail i hasło oraz wybierz język, w którym chcesz obsługiwać aplikację, wybierz VALIDATE
3. Skonfiguruj ustawienia, zaakceptuj regulamin i stwórz konto wybierając VALIDATE
4. Sprawdź skrzynkę e-mail i kliknij w link potwierdzający rejestrację, który otrzymałeś od CLEVERTOUCH.

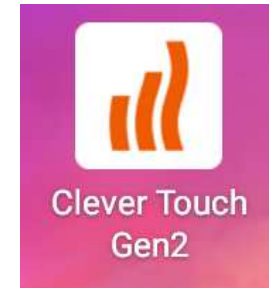

Konto utworzono pomyślnie. Teraz możesz się zalogować na stronie głównej.

Ad 2.

The screenshot shows the main menu of the CleverTouch Gen.2 app. At the top, there is a navigation bar with a home icon, the app name 'CLEVERTOUCH Gen.2', and a menu icon. Below the navigation bar, there are three main options: 'SIGN IN', 'CREATE AN ACCOUNT', and 'START THE DEMO MODE'. The 'CREATE AN ACCOUNT' button is highlighted with a hand cursor pointing to it. Below the 'START THE DEMO MODE' button, there is a small text: 'Drive a virtual house and enjoy home automations'.

The screenshot shows the 'CREATE AN ACCOUNT' screen (step 1/2). At the top, there is a navigation bar with a home icon, the app name 'CLEVERTOUCH Gen.2', and a menu icon. Below the navigation bar, there is a back arrow, the text 'CREATE AN ACCOUNT', and '1/2'. The main content area is titled 'Your access codes' and contains two input fields for email and password. Below this, there is a section titled 'Your language' with a dropdown menu set to 'English'. At the bottom, there is a 'VALIDATE' button highlighted with a hand cursor.

Ad 3.

The screenshot shows the 'CREATE AN ACCOUNT' screen (step 2/2). At the top, there is a navigation bar with a home icon, the app name 'CLEVERTOUCH Gen.2', and a menu icon. Below the navigation bar, there is a back arrow, the text 'CREATE AN ACCOUNT', and '2/2'. The main content area is titled 'My settings' and contains two checkboxes: 'STAY CONNECTED' and 'HISTORICAL DATA'. Below these, there is a checkbox for 'I declare to have read and accepted the terms of use of this site', which is checked. At the bottom, there is a 'VALIDATE' button highlighted with a hand cursor.

Dodawanie TempCo Touch E3 do aplikacji:

1.



2.



3.



4.



5.



6.

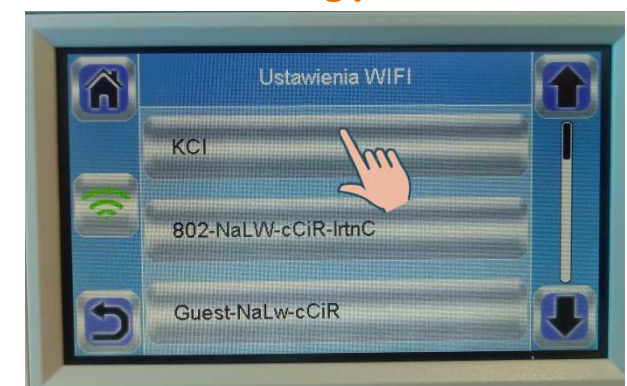

7.



8.



9.



10.

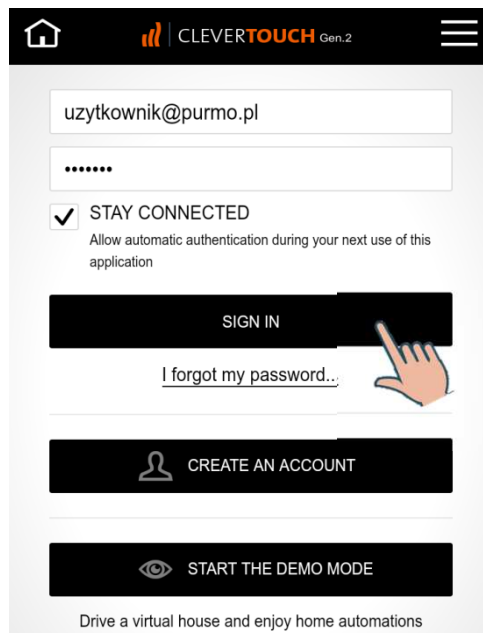

11.

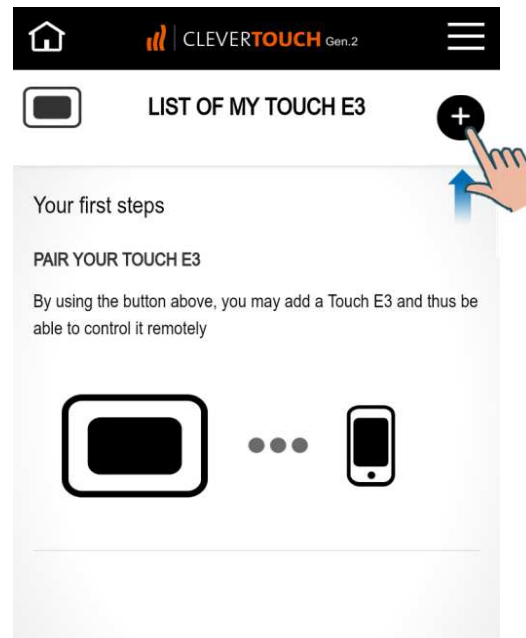

12.

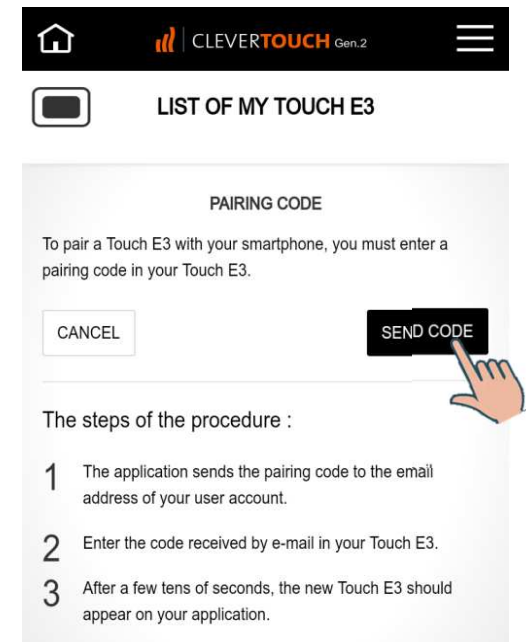

13.

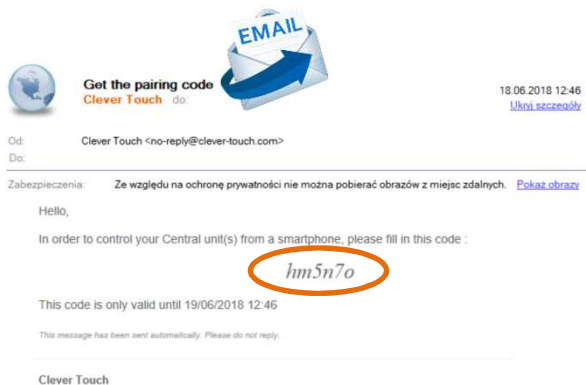

14.

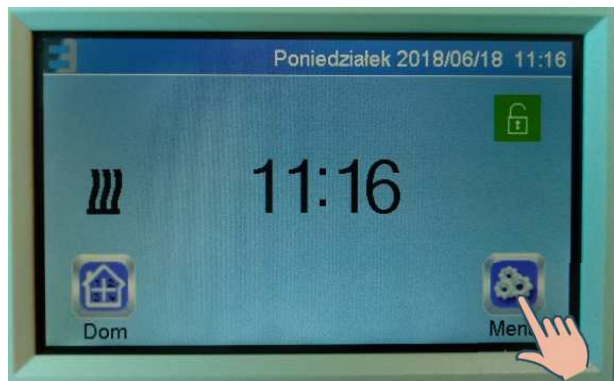

15.



16.

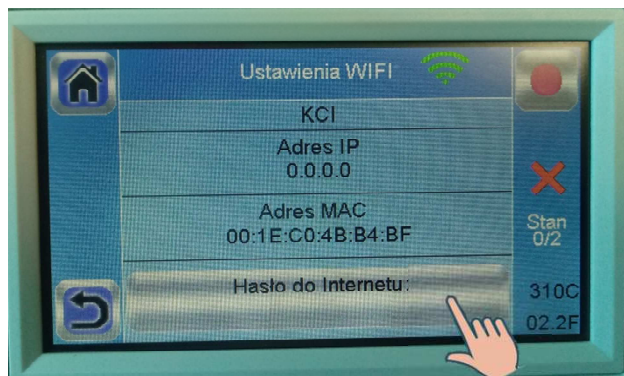

17.

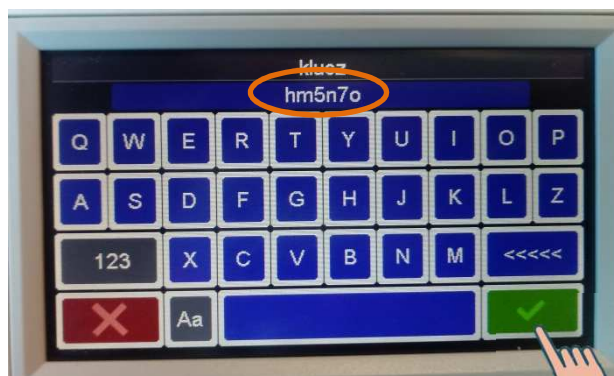

18.



19.

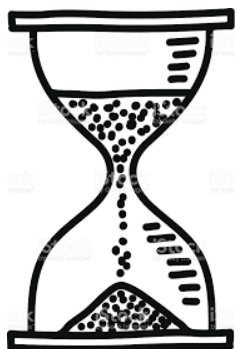

Trwa synchronizacja z serwerem i aplikacją. Może to trwać do 15 minut. Odśwież aplikację. Jeśli synchronizacja się nie powiedzie wyślij kod jeszcze raz.

20.

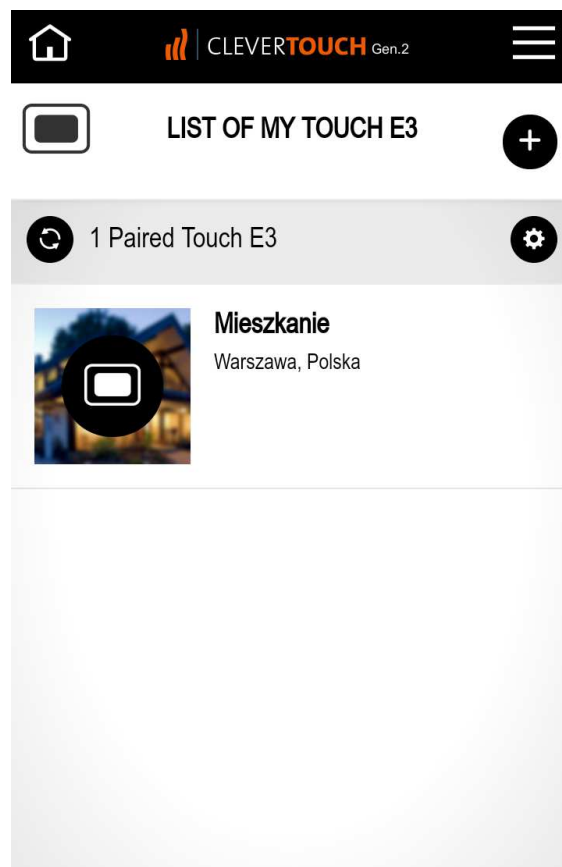

21.

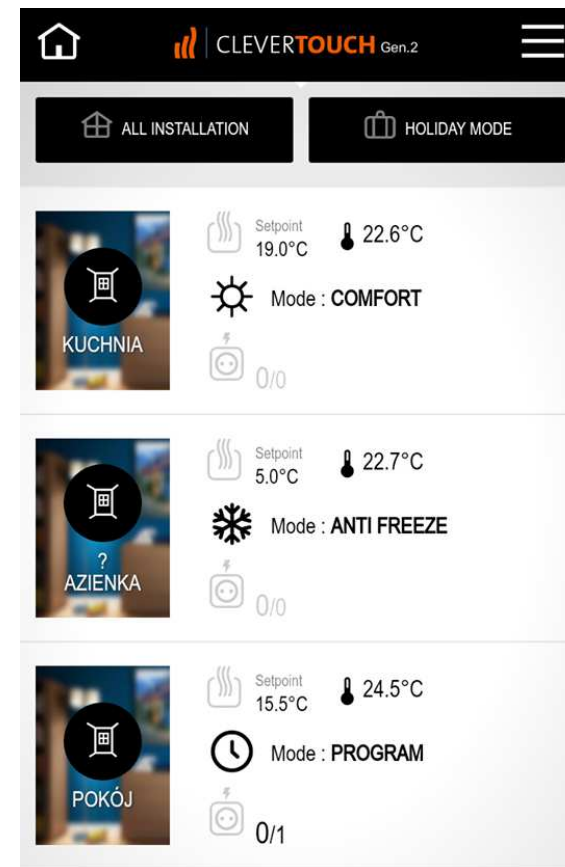

Połączenia elektryczne – schematy

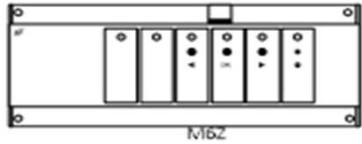

TempCo Connect 6M E3



do 10



Miejsce na podłączenie anteny

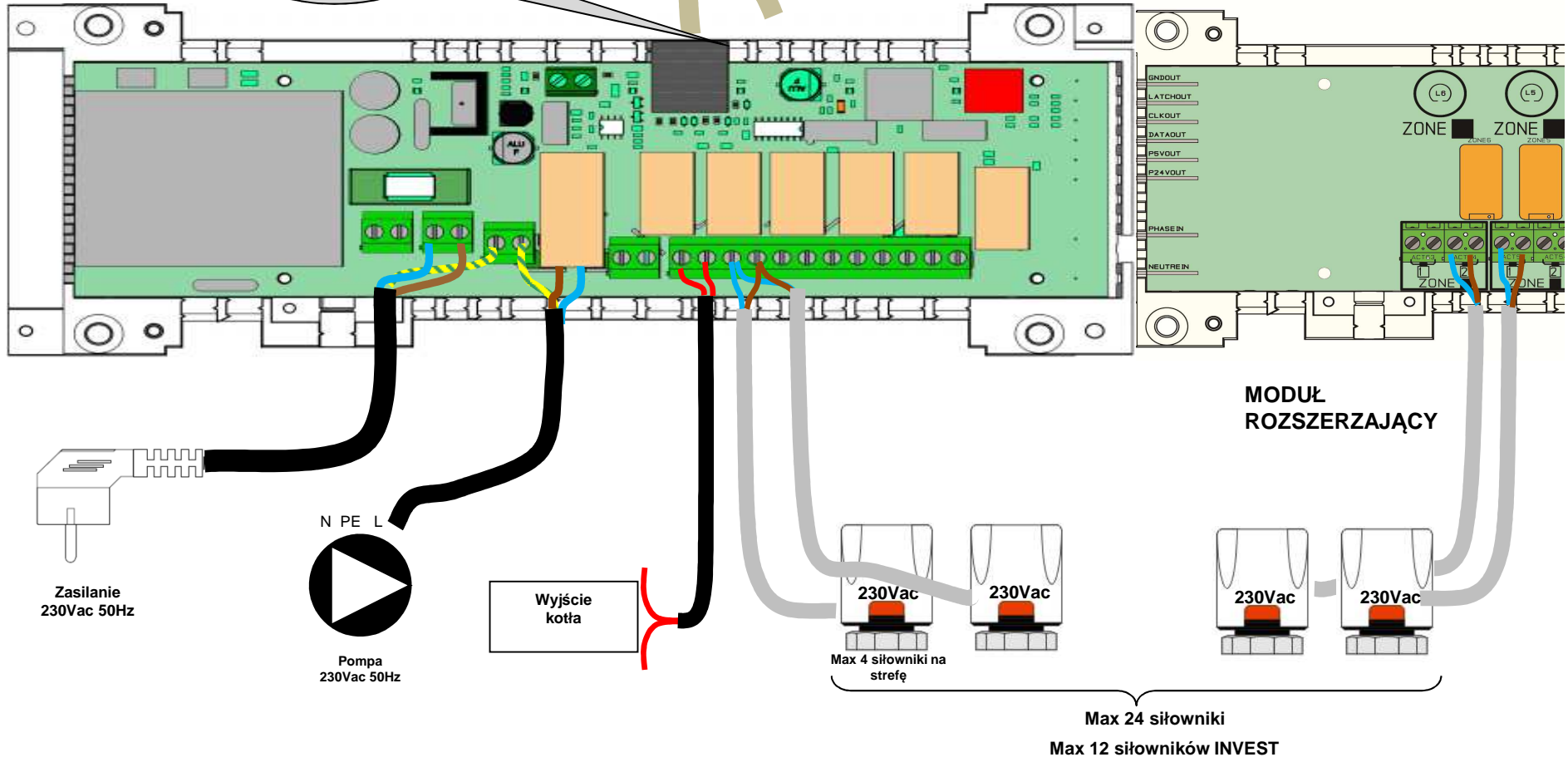



TempCo Connect 1M E3 UP

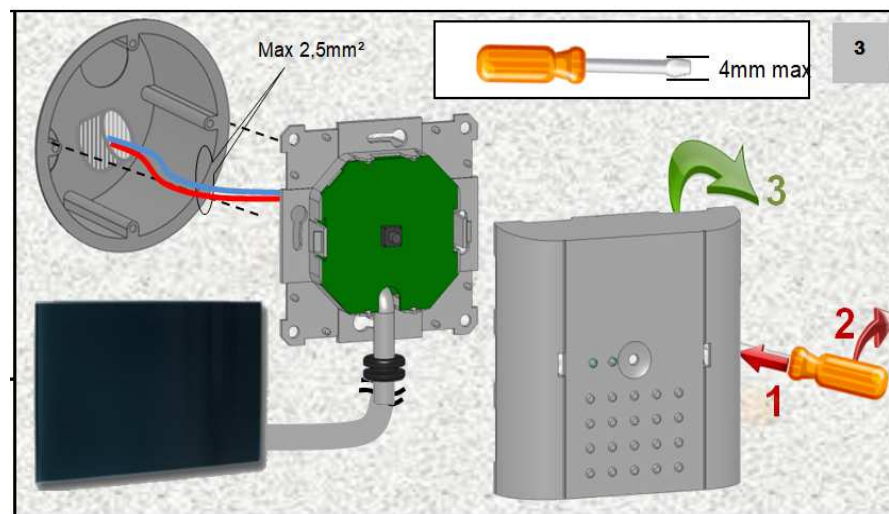
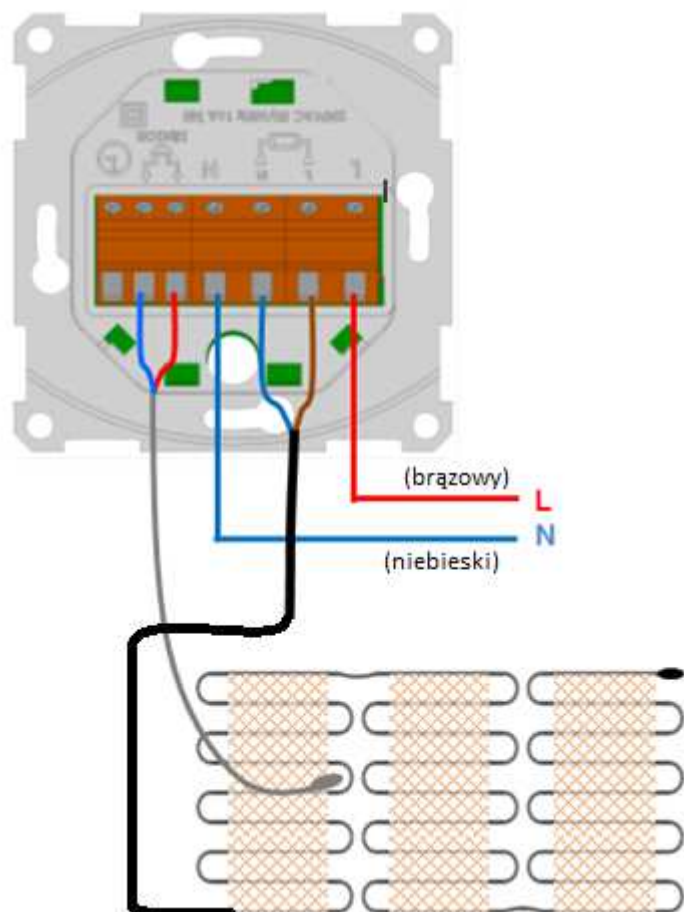



TempCo Connect 1M E3 LC

Urządzenia ze stykiem potencjałowym:

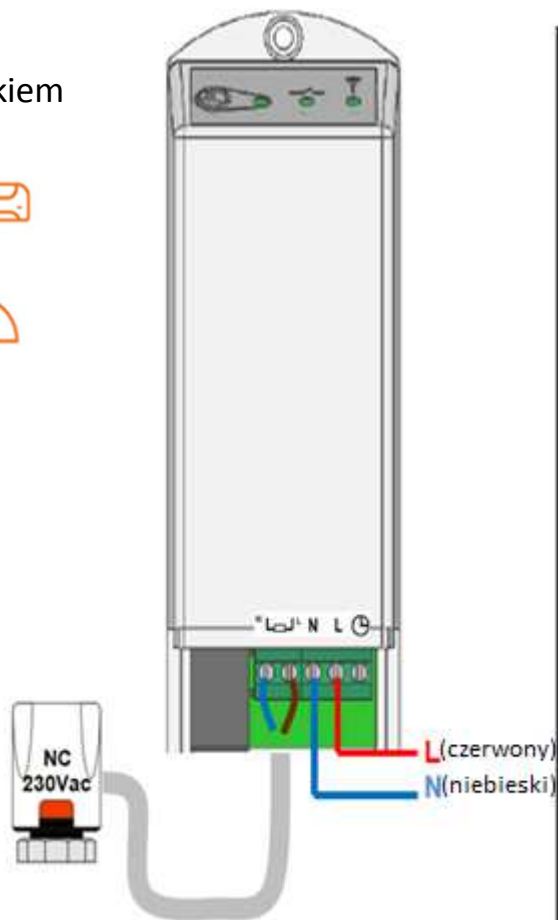

Urządzenia ze stykiem bezpotencjałowym:

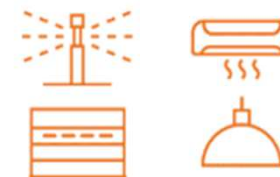

Należy dodać przekaźnik elektromagnetyczny.

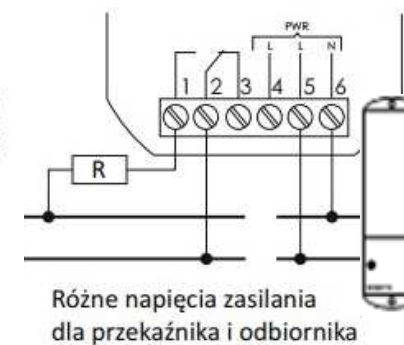



TempCo Connect 1M E3 FC

Sposób podłączenia pompy ciepła

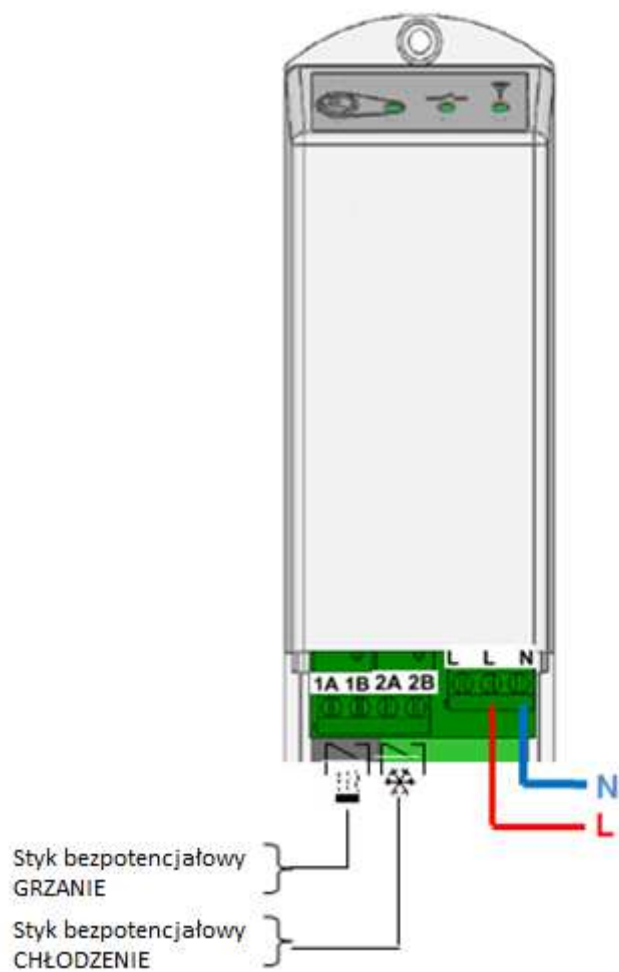

Sposób podłączenia kotła

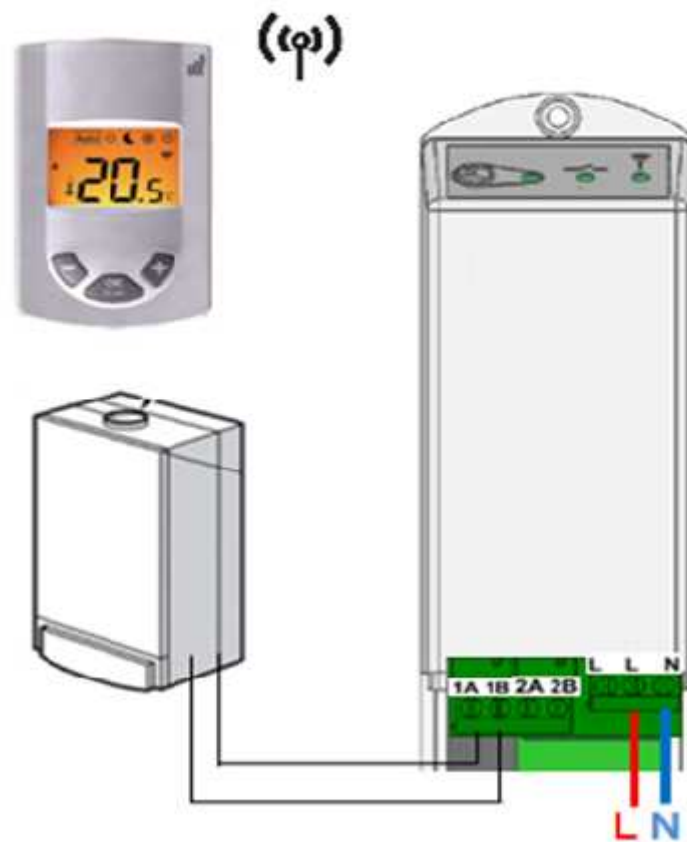



PAC Module

TempCo Cool E3



Uwaga: Wejście HC musi być na styku bezpotencjałowym.

Wejście HC

Otwarte – system grzania
Zamknięte – system chłodzenia

antena RF

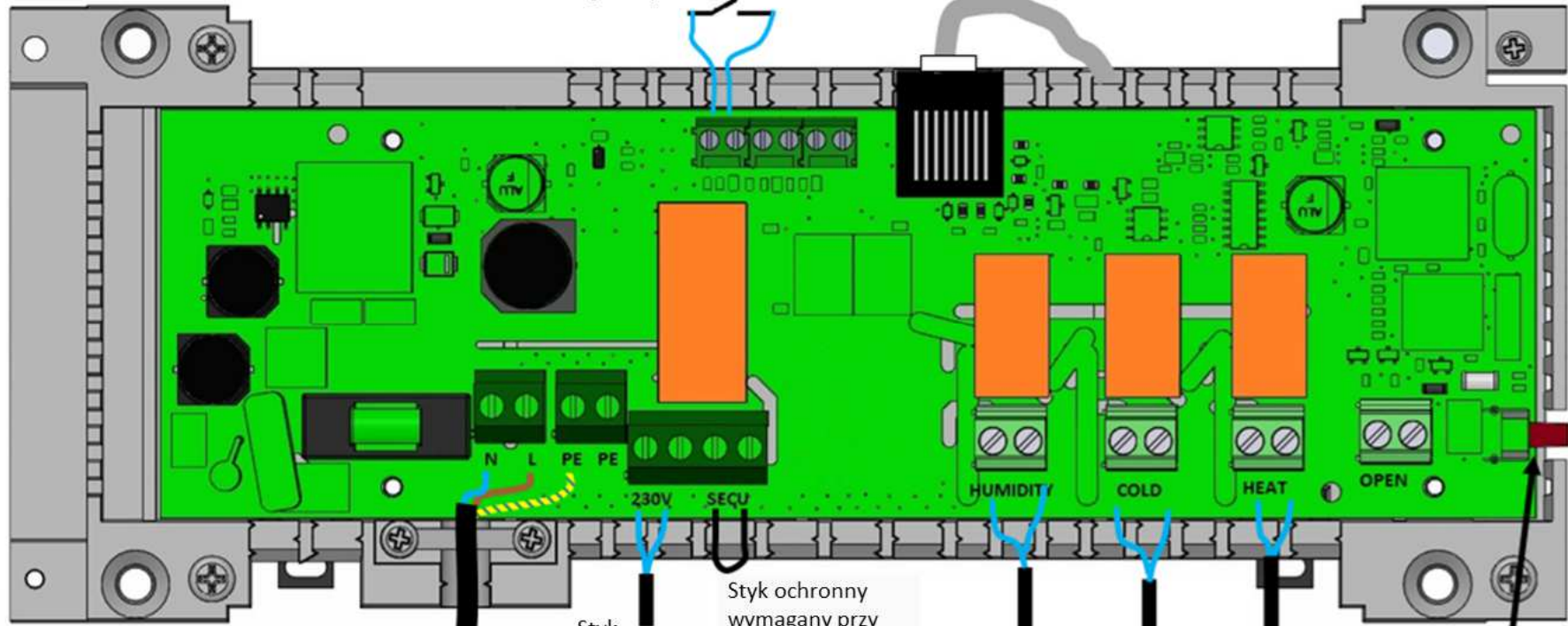

Zasilanie
230Vac 50Hz

Styk potencjałowy (Pompa)

Styk ochronny wymagany przy sterowaniu pompą

Centrala wentylacyjna
Styk bezpotencjałowy

Urządzenie chłodnicze
(styk bezpotencjałowy)

Urządzenie grzewcze
(styk bezpotencjałowy)

Przycisk rozpoczynający parowanie urządzenia

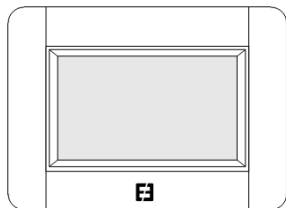

TempCo Touch E3

MONTAŻ PODTYNKOWY

Podłącz zasilanie.

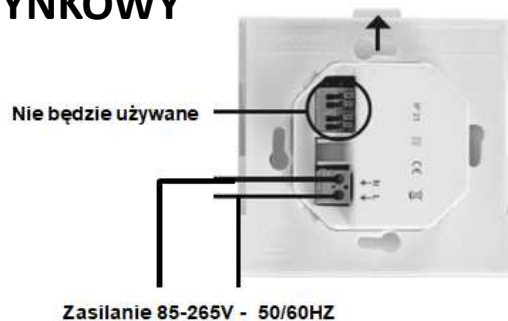

Przykręć stację zasilającą do ściany.

Bądź ostrożny! Wtyk zasilający musi znajdować się na górze.

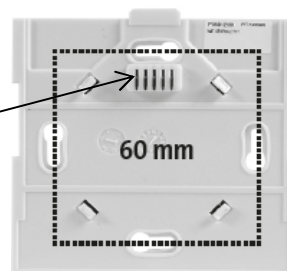

Zmień przełącznik na pozycję ON.



Zamontuj jednostkę centralną na stacji zasilającej poprzez wsunięcie jej od góry do dołu, aż usłyszysz charakterystyczne „klik”.
Jednostka centralna jest gotowa do działania

MONTAŻ NA PODSTAWCE

Podłącz jednostkę centralną do zasilacza (5V, 1A) i włóż go do gniazdka.

Zamontuj podstawkę. Zmień przełącznik na pozycję ON.
Jednostka centralna jest gotowa do działania.

